

# oasis

РУКОВОДСТВО  
ПО ЭКСПЛУАТАЦИИ

**ТЕПЛОВЫЕ  
ПУШКИ**



**ERC**

[www.oasis-home.ru](http://www.oasis-home.ru)

## СОДЕРЖАНИЕ

Используемые обозначения	1
Комплектация	1
Правила безопасности	1
Меры предосторожности	2
Технические характеристики	3
Устройство тепловой пушки	3
Управление прибором	5
Электрическая схема	5
Уход и обслуживание	7
Сервисное обслуживание	7
Сертификат соответствия, ГОСТ и стандарт качества	7
Утилизация	7
Транспортировка и хранение	7
Гарантийный талон	8

Перед началом эксплуатации тепловой пушки внимательно изучите данное руководство и храните его в доступном месте.

## Используемые обозначения

### ВНИМАНИЕ!

Требования, несоблюдение которых может привести к тяжелой травме или серьезному повреждению оборудования.

### ОСТОРОЖНО!

Требования, несоблюдение которых может привести к серьезной травме или летальному исходу.

### ПРИМЕЧАНИЕ:

1. Если поврежден кабель питания, он должен быть заменен квалифицированным специалистом, во избежание серьезных травм.
2. Тепловая пушка должна быть установлена с соблюдением существующих местных норм и правил эксплуатации электрических сетей.
3. После установки тепловой пушки электрическая вилка должна находиться в доступном месте.
4. Класс мощности прибора (указан в паспортной табличке) основан на проведенных испытаниях под определенной нагрузкой.

## Комплектация

Тепловая пушка — 1 шт.

Руководство по эксплуатации с гарантийным талоном — 1 шт.

## Правила безопасности

### ВНИМАНИЕ!

При эксплуатации любого электроприбора необходимо соблюдать основные меры безопасности.

Для снижения риска возникновения пожара, поражения электрическим током, несчастных случаев или имущественного ущерба перед эксплуатацией прибора прочтите руководство и храните его в доступном месте. Используйте прибор только при напряжении, которое указано в паспортной табличке.

Не перекрывайте и не ограничивайте поток воздуха через входные и выходные решетки во избежание перегрева и возгорания. Не располагайте прибор в непосредственной близости к какой-либо поверхности, это может привести к перекрыванию решеток и затрудненному поступлению и удалению воздуха.

Не располагайте прибор поблизости от отопительных приборов. Не используйте прибор в местах, где используется или хранится топливо, краска или другие горючие жидкости. Во время эксплуатации данный прибор нагревается. Во избежание ожогов не прикасайтесь к горячей поверхности. Выключите прибор и дайте ему остыть, прежде чем перемещать в другое место. Не используйте прибор для сушки одежды. Не ставьте и следите за тем, чтобы во входные или выходные отверстия не попали посторонние металлические предметы, это может привести к поражению электрическим током, возникновению пожара или повреждению прибора.

Не погружайте прибор в жидкость, следите за тем, чтобы жидкость не попала внутрь прибора, это может привести к поражению электрическим током.

Не доставайте прибор в случае падения в воду. Немедленно выньте вилку из розетки.

Не эксплуатируйте прибор с поврежденным шнуром, вилкой, в случае неисправностей, падения или любого другого повреждения. Обратитесь к квалифицированному электрику для проверки, электрической и механической настройки, сервисного обслуживания или ремонта прибора. Не прикасайтесь к работающему прибору мокрыми руками. Наиболее распространенной причиной перегрева является скопление пыли внутри прибора. Регулярно удаляйте скопившуюся пыль. Для этого отключите прибор от сети и пропылесосьте вентиляционные отверстия и решетки.

Не устанавливайте прибор на подоконник, попадание дождевых капель может привести к поражению электрическим током. При чистке прибора не используйте абразивные моющие средства. Очищайте его слегка увлажненной мягкой тканью (не мокрой), смоченной горячей мыльной водой. Всегда отключайте прибор от сети перед чисткой. Не подключайте прибор к источнику питания до полной сборки и регулировки. Не используйте прибор в непосредственной близости от ванны, душа, плавательного бассейна или других емкостей с жидкостью.

Перед включением прибора в сеть электропитания убедитесь, что напряжение и частота электросети соответствует указанным на маркировке изделия. Подключайте прибор к розетке с заземлением.

Перед перемещением выключите прибор и дайте ему остыть.

Не используйте прибор со скрученными шнурами питания, это может привести к перегреву и несчастным случаям. Не рекомендуется использовать шнур-удлинитель.

Не вынимайте штепсельную вилку из розетки до выключения прибора. Вынимая штепсельную вилку из розетки, не тяните за провод - держитесь за саму вилку.

Если прибор не используется, отключите его от сети.

## Меры предосторожности

— Этот прибор не подходит для использования на коврах.

— Не скручивайте, не перегибайте и не сворачивайте провод вокруг прибора, это может привести к истиранию и износу изоляции. Следите за тем, чтобы провод был вынут на всю длину.

— Не используйте прибор на открытом воздухе и не оставляйте его на влажном полу.

— Во время эксплуатации следите за тем, чтобы провод не касался нагреваемой поверхности.

— Не прячьте провод под ковровое покрытие, не кладите сверху коврики, ковровые дорожки и т.д. Расположите провод так, чтобы не споткнуться об него.

— Не убирайте прибор на место его хранения, если он еще горячий.

— Не оставляйте прибор без присмотра.

— Ставьте прибор в правильное положение.

— Прибор должен быть установлен таким образом, чтобы человек, принимающий ванну или душ, не мог случайно прикоснуться к панели управления.

— Прибор нельзя устанавливать под розеткой электропитания.

— Если прибор устанавливается на полу, не располагайте его рядом с ванной, душем или плавательным бассейном.

— Не используйте прибор рядом с предметами мебели и интерьера, а также рядом с воспламеняющимися предметами.

— Не эксплуатируйте прибор на улице.

— В случае повреждения шнура питания обратитесь к квалифицированному электрику или сотруднику сервисной службы.

— Не накрывайте работающий прибор.

— Убедитесь, что прибор полностью остыл, прежде чем убрать его на хранение.

— В случае если прибор планируется не использовать длительное время, рекомендуется очистить его и убрать на хранение (желательно в заводской упаковке) в прохладное сухое место.

— Убедитесь, что прибор стоит на ровной и устойчивой поверхности.

— Данный прибор не предназначен для использования детьми. Не разрешайте детям играть с прибором.

Храните прибор в недоступном для детей месте.

— Данный прибор не предназначен для использования лицами с ограниченными физическими или умственными возможностями (в т.ч. детьми), а также лицами, не имеющими достаточных знаний и опыта работы с электроприборами, если за ними не присматривают люди, ответственные за их безопасность.

— Во избежание сброса термозащиты этот прибор не следует использовать вместе с дополнительными выключающими устройствами, такими как таймер. Также прибор не следует подключать к цепи, которая часто замыкается и размыкается.

— Любое другое использование не рекомендуется производителем и может привести к пожару, поражению электрическим током или несчастному случаю.

— Этот прибор предназначен только для домашнего использования, не рекомендуется использовать его в промышленных целях.

— Производитель/продавец не несет ответственности за причинение ущерба здоровью или имуществу вследствие эксплуатации товара по истечении срока службы.

## Технические характеристики

Модель	TP-20R (U)	TP-30R (U)	TP-45R (U)	TP-50R (U)	TP-60R (U)	TP-90R (U)	TP-150R (U)
Максимальная мощность, Вт	2000	3000	4500	5000	6000	9000	15000
Мощность по режимам, Вт	25/2000	25/3000	30/2250/4500	30/2500/5000	30/3000/6000	40/4500/9000	110/7500/15000
Материал нагревательного элемента	Нержавеющая сталь						
Максимальная производительность, м <sup>3</sup> /ч	230	250	400	400	600	980	1600
Площадь обогрева, м <sup>2</sup>	20	30	45	50	60	90	150
Номинальное напряжение, В	220-240	220-240	220-240	380-400	380-400	380-400	380-400
Номинальная частота, Гц	50	50	50	50	50	50	50
Номинальная сила тока, А	8,69	13,04	19	7,22	8,6	13,04	21,6
Уровень шума, дБ(А)	43	43	45	45	45	50	55
Степень защиты	IPX0	IPX0	IPX0	IPX0	IPX0	IPX0	IPX4
Класс электробезопасности	I	I	I	I	I	I	I
Длина шнура, м	1	1	1	1	1	1	-
Размер изделия, см	26×21×34	26×21×34	31,5×31,5×40	31,5×31,5×40	31,5×31,5×40	36×34×48	49×49×86
Вес, кг	3,3	3,3	5,8	6,1	6,1	10,5	19,5

Модель	TP-20S (U)	TP-30S (U)	TP-45S (U)	TP-50S (U)	TP-60S (U)	TP-90S (U)
Максимальная мощность, Вт	2000	3000	4500	5000	6000	9000
Мощность по режимам, Вт	25/1000/2000	25/1500/3000	30/2250/4500	30/2500/5000	30/3000/6000	40/4500/9000
Материал нагревательного элемента	Нержавеющая сталь					
Максимальная производительность, м <sup>3</sup> /ч	200	300	530	540	600	1080
Площадь обогрева, м <sup>2</sup>	20	30	45	50	60	90
Номинальное напряжение, В	220-240	220-240	220-240	380-400	380-400	380-400
Номинальная частота, Гц	50	50	50	50	50	50
Номинальная сила тока, А	8,69	13,04	19	7,22	8,6	13,04
Уровень шума, дБ(А)	43	43	45	45	45	50
Степень защиты	IPX0	IPX0	IPX0	IPX0	IPX0	IPX0
Класс электробезопасности	I	I	I	I	I	I
Длина шнура, м	1	1	1	1	1	-
Размер изделия, см	28×24×37	28×24×37	29,5×32×45,5	29,5×32×45,5	29,5×32×45,5	35×36×54
Вес, кг	4	4,3	5,5	5,9	5,9	8,8

\*Все технические параметры измерены в идеальных заводских условиях.

## Устройство прибора

### Модели TP-S

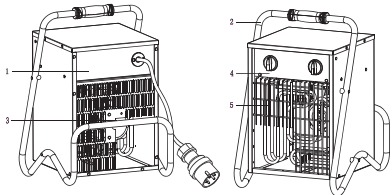

1. Корпус
2. Подставка-ручка
3. Вентилятор
4. Панель управления
5. Решетка

### Модели TP-20R, TP-30R

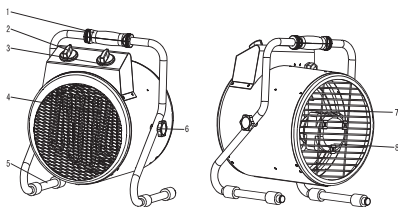

1. Ручка
2. Регулятор режима работы
3. Термостат
4. Защитная сетка вентилятора
5. Подставка
6. Регулятор наклона
7. Задняя решетка
8. Двигатель

### Модели TP-45R, TP-50R, TP-60R, TP-90R

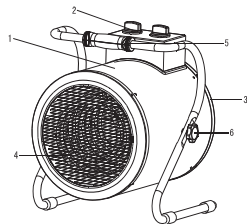

1. Наружный кожух корпуса
2. Блок управления
3. Воздухозаборная решетка
4. Воздуховыпускная решетка
5. Ручка-подставка
6. Регулятор наклона

### Модель TP-150R

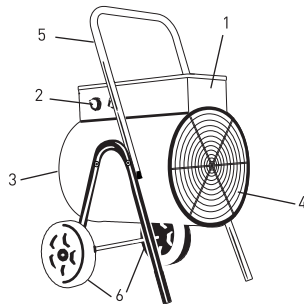





1. Наружный кожух корпуса
2. Блок управления
3. Воздухозаборная решетка
4. Воздуховыпускная решетка
5. Ручка-подставка
6. Транспортные колёса

## Управление прибором

При эксплуатации прибора соблюдайте требования безопасности, изложенные в настоящем руководстве. Перед включением тепловой пушки кнопки переключателя должны находиться в положении Выкл., а ручка термостата повернута в крайнее положение «0».

1. Поверните переключатель режимов работы в положение:

-  – тепловая пушка выключена;
-  – тепловая пушка будет работать в режиме «Вентиляция»;
-  – тепловая пушка начнет работать на половину мощности (кроме моделей TP-20R и TP-30R!);
-  – тепловая пушка начнет работать на полную мощность.

2. Регулятором термостата устанавливается требуемая температура нагрева воздуха от положения Min до Max. Термостат поддерживает заданную температуру путем автоматического включения и выключения нагревательного элемента, при этом вентилятор продолжает работать.

3. Чтобы полностью отключить прибор необходимо сначала перевести ручку термостата в положение Min, дать прибору остыть в течение двух минут, поставить переключатель работы на положение Выкл [0] и вынуть вилку электрического шнура из розетки.

Для моделей, не укомплектованных шнуром, необходимо приобрести и использовать: пятиполюсный разъем 380-415 В 50/60 Гц 16А для модели TP-90S и 32А для TP-150R, четырёхжильный кабель H07RN-F 4G 2,5мм<sup>2</sup> для TP-90S и 4,0мм<sup>2</sup> для TP-150R.

## Функция защиты от перегрева

Прибор оборудован автоматическим выключателем, который активируется при достижении верхнего предела температуры. Прибор выключается автоматически в случае перегрева.

## Электрическая схема

Модели TP-20R и TP-30R

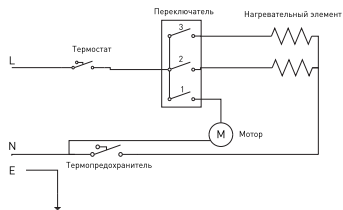

Модель TP-20S

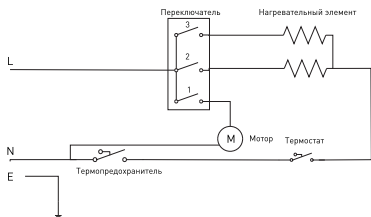

Модель TP-30S

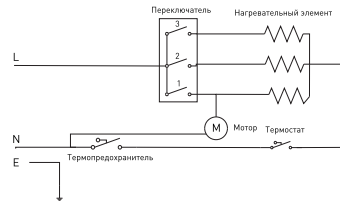

Модели TP-45S и TP-45R

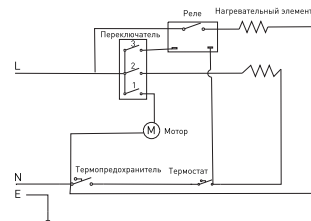

Модели TP-50S, TP-60S, TP-90S, TP-50R, TP-60R, TP-90R

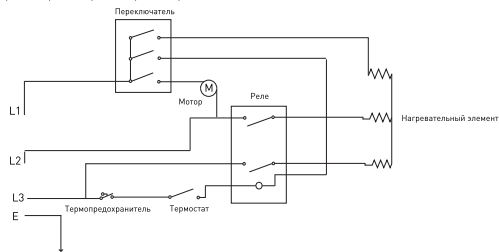

Модель TP-150R



Схема устройства может незначительно отличаться.

## Уход и обслуживание

### Регулярная чистка прибора при непрерывной эксплуатации

- Перед чисткой отключите прибор от сети питания.
- Перед чисткой убедитесь, что прибор полностью остыл.
- Для чистки прибора не используйте растворители и другие химические средства, т.к. они могут повредить поверхность прибора.
- Используйте слегка увлажненную мягкую ткань (не моющую), чтобы стереть с внешней части прибор пыль и грязь.
- Воспользуйтесь пылесосом, чтобы удалить пыль и ворс с распределительных решеток. Убедитесь, что прибор полностью высох, прежде чем подключать его к сети.

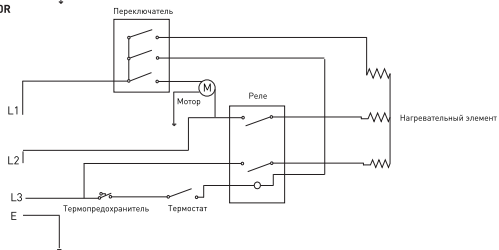
### Сервисное обслуживание

Пожалуйста, прочитайте в установочном гарантийном талоне обязательства и ограничения гарантии. Ремонт по истечению гарантии будет платным. Данный продукт является бытовым домашним прибором. Гарантия не распространяется на промышленное использование изделия.

### Информацию об авторизованных сервисных центрах по обслуживанию тепловых пушек «Oasis» на территории РФ можно получить на:

- web-сайте [www.forteklima.ru](http://www.forteklima.ru), в разделе «Продажа и сервис, Где обслуживать?»
- по телефону горячей линии 8-800-700-00-98 (звонок по России бесплатный),
- написав на e-mail: [service@forteholding.ru](mailto:service@forteholding.ru).

**Гарантийный талон обязательно должен быть заполнен продавцом магазина! В случае отсутствия талона или его неправильного заполнения производитель вправе отказать вам в осуществлении бесплатного гарантийного ремонта.**

### Сертификат соответствия, ГОСТ и стандарт качества

Все оборудование торговой марки Oasis проходит сертификацию на соответствие техническому регламенту Таможенного союза. Копию сертификата соответствия можно получить в торговой точке где вы приобрели это оборудование. Данное оборудование тепловая пушка Oasis соответствует ТР ТС 004/2011 «О безопасности низковольтного оборудования» и ТР ТС 020/2011 «Электromагнитная совместимость технических средств».

### Утилизация

По окончании срока службы тепловую пушку следует утилизировать в соответствии с нормами, правилами и способами, действующими в месте утилизации. Подробную информацию по утилизации тепловой пушки Вы можете получить у представителя местного органа власти.

### Транспортировка и хранение

Транспортирование и хранение прибора должно соответствовать указаниям манипуляционных знаков на упаковке. Прибор должен храниться в упаковке изготовителя в закрытом помещении при температуре от +4°С до +40°С и относительной влажности до 85% при температуре +25°С. Срок хранения составляет 5 лет.

## ГАРАНТИЙНЫЙ ТАЛОН

- ! Настоящий документ не ограничивает определенные законом права потребителей, но дополняет и уточняет оговоренные законом обязательства, предполагающие соглашения сторон либо договор.

### Поздравляем Вас с приобретением техники отличного качества!

Внимательно ознакомьтесь с гарантийным талоном и проследите, чтобы он был правильно заполнен и имел штамп Продавца. При отсутствии штампа и даты продажи (либо кассового чека с датой продажи) гарантийный срок изделия исчисляется со дня его изготовления. Тщательно проверьте внешний вид изделия и его комплектность, все претензии по внешнему виду и комплектности изделия предъявляйте Продавцу при покупке изделия.

Гарантийное обслуживание купленного Вами прибора осуществляется через Продавца, специализированные сервисные центры или монтажную организацию, проводившую установку прибора (если изделие нуждается в специальной установке, подключении или сборке).

По всем вопросам, связанным с техническим обслуживанием изделия, обращайтесь в специализированные сервисные центры. Подробная информация о сервисных центрах, уполномоченных осуществлять ремонт и техническое обслуживание изделия, находится на сайте [www.forteklima.ru](http://www.forteklima.ru) в разделе «Продажа и сервис, Где обслуживать?»

**Дополнительную информацию Вы можете получить у Продавца магазина, по телефону службы технической поддержки 8-800-700-0098 (звонок по России бесплатный), написав на эл. адрес: [service@forteholding.ru](mailto:service@forteholding.ru) или на сайте: [www.forteklima.ru](http://www.forteklima.ru)**

В случае неисправности прибора по вине изготовителя обязательство по устранению неисправности ложится на уполномоченную изготовителем организацию. В данном случае покупатель в праве обратиться к Продавцу. Ответственность за неисправность прибора по вине организации, проводившей установку (монтаж) прибора, ложится на монтажную организацию. В данном случае необходимо обратиться к организации, проводившей установку (монтаж) прибора. Для установки (подключения) изделия (если изделие нуждается в специальной установке, подключении или сборке) рекомендуем обращаться в специализированные сервисные центры. Вы можете воспользоваться услугами любых квалифицированных специалистов, однако Продавец, Уполномоченная изготовителем организация, Импортёр, Изготовитель не несут ответственности за недостатки изделия, возникшие из-за его неправильной установки (подключения).

В конструкции, комплектацию или технологию изготовления изделия, с целью улучшения его технических характеристик, могут быть внесены изменения. Такие изменения вносятся в изделие без предварительного уведомления Покупателя и не влекут обязательств по изменению/улучшению ранее выпущенных изделий. Убедительно просим Вас во избежание недоразумений до установки/эксплуатации изделия внимательно изучить его инструкцию по эксплуатации. Запрещается вносить в Гарантийный талон какие-либо изменения, а также стирать или переклеивать какие-либо указанные в нем данные. Настоящая гарантия имеет силу, если Гарантийный талон правильно/чисто заполнен и в нем указаны: наименование и модель изделия, его серийные номера, дата продажи, а также имеется подпись уполномоченного лица и штамп Продавца.

**Срок службы тепловых пушек составляет 3 (три) года.**

**Гарантийный срок на тепловые пушки составляет 36 (тридцать шесть) месяцев со дня продажи Покупателю.**

Настоящая гарантия распространяется на производственный или конструкционный дефект изделия.

Выполнение уполномоченным сервисным центром ремонтных работ и замена дефектных деталей изделия производится в сервисном центре или у Покупателя (по усмотрению сервисного центра). Гарантийный ремонт изделия выполняется в срок не более 45 дней. В случае, если во время устранения недостатков товара станет очевидным, что они не будут устранены в определенный согласованным сторонам срок, стороны могут заключить соглашение о новом сроке устранения недостатков, товара. Указанный срок гарантийного ремонта изделия распространяется только на изделия, которые используются в личных, семейных или домашних целях, не связанных с предпринимательской деятельностью.

Гарантийный срок на комплектующие изделия (детали которые могут быть сняты с изделия без применения каких-либо инструментов, т.е. вилки, полки, решетки, корзины, насадки, щетки, трубки, шланги и др. подобные комплектующие) составляет три месяца.

Гарантийный срок на новые комплектующие изделия, установленные на изделие при гарантийном или платном ремонте, либо приобретенные отдельно от изделия, составляет три месяца со дня выдачи Покупателю изделия по окончании ремонта, либо продажи последнему этих комплектующих.

Настоящая гарантия не дает права на возмещение и покрытие ущерба, произошедшего в результате переделки или регулировки изделия, без предварительного письменного согласия изготовителя, с целью приведения его в соответствие с национальными или местными техническими стандартами и нормами безопасности, действующими в любой другой стране, кроме РФ, в которой это изделие было первоначально продано.

Настоящая гарантия не распространяется на:

- периодическое обслуживание и сервисное обслуживание изделия (чистку, замену фильтров или устройств выполняющих функции фильтров);
- любые адаптации и изменения изделия, в т.ч. с целью усовершенствования и расширения обычной сферы его применения, которая указана в Инструкции по эксплуатации изделия, без предварительного письменного согласия изготовителя.

**Настоящая гарантия также не предоставляется в случаях:**

- если будет полностью/частично изменен, стерт, удален или будет неразборчив серийный номер изделия;
- использования изделия не по его прямому назначению, не в соответствии с его Инструкцией по эксплуатации, в том числе, эксплуатации изделия с перегрузкой или совместно со вспомогательным оборудованием, не рекомендуемым Продавцом, уполномоченной изготовителем организацией, импортером, изготовителем;
- наличия на изделии механических повреждений (сколов, трещины т.д.), воздействий на изделие чрезмерной силы, химически агрессивных веществ, высоких температур, повышенной влажности/запыленности, концентрированных паров, если что-либо из перечисленного стало причиной неисправности изделия;
- ремонта/наладки/инсталляции/адаптации/пуска изделия в эксплуатацию не уполномоченными на то организациями/лицами;
- стихийных бедствий (пожар, наводнение и т.д.) и других причин, находящихся вне контроля Продавца, уполномоченной изготовителем организации, импортера, изготовителя, которые причинили вред изделию;
- неправильного подключения изделия к электрической сети, а также неисправностей (не соответствие рабочих параметров) электрической сети и прочих внешних сетей;
- дефектов, возникших вследствие попадания внутрь изделия посторонних предметов, жидкостей, кроме предусмотренных инструкцией по эксплуатации, насекомых и продуктов их жизнедеятельности и т.д.;
- неправильного хранения изделия;
- необходимости замены ламп, фильтров, элементов питания, аккумуляторов, предохранителей, а также стеклянных/фарфоровых/матерчатых и перемещаемых вручную деталей и других дополнительных быстрознашающихся /сменных деталей изделия, которые имеют собственный ограниченный период работоспособности, в связи с их естественным износом, или если такая замена предусмотрена конструкцией и не связана с разборкой изделия;
- дефектов системы, в которой изделие использовалось как элемент этой системы.

Покупатель-потребитель предупрежден о том, что в соответствии с п. 11 «Перечня непродовольственных товаров надлежащего качества, не подлежащих возврату или обмену на аналогичный товар другого размера, формы, габарита, фасона, расцветки или комплектации» Пост. Правительства РФ от 19.01.1998. № 55 он не вправе требовать обмена купленного изделия в порядке ст. 25 Закона «О защите прав потребителей» и ст. 502 ГК РФ.

С момента подписания Покупателем Гарантийного талона считается, что:

- Вся необходимая информация о купленном изделии и его потребительских свойствах предоставлена Покупателю в полном объеме, в соответствии со ст. 10 Закона «О защите прав потребителей»;
- Покупатель получил Инструкцию по эксплуатации купленного изделия на русском языке;
- Покупатель ознакомлен и согласен с условиями гарантийного обслуживания и особенностями эксплуатации купленного изделия;
- Покупатель ознакомился с Памяткой по уходу и обязуется выполнять указанные в ней правила;
- Покупатель претензий к внешнему виду, комплектности купленного изделия не имеет.

Подпись покупателя \_\_\_\_\_ Дата \_\_\_\_\_

Производитель: Ningbo Yixun Electric Appliance Co.,Ltd.  
Юр. адрес: Fuhai Industrial Zone,Cixi,Ningbo,China  
Импортер : ООО «ПЕРСПЕКТИВА»  
Юр. адрес: 344082, г. Ростов-на-Дону, ул. Согласия 18, оф. 1

**oasis** сохраняется  
у клиента

ГАРАНТИЙНЫЙ ТАЛОН (заполняется продавцом)

Модель: \_\_\_\_\_

Серийный номер: \_\_\_\_\_

Дата производства: \_\_\_\_\_

Дата продажи: \_\_\_\_\_

Название продавца: \_\_\_\_\_

Адрес продавца: \_\_\_\_\_

Тел. продавца: \_\_\_\_\_

Подпись продавца: \_\_\_\_\_

МП \_\_\_\_\_

**oasis** изымается мастером  
при обслуживании

УНИВЕРСАЛЬНЫЙ ОТРЫВНОЙ ТАЛОН

Модель: \_\_\_\_\_

Серийный номер: \_\_\_\_\_

Дата приема в ремонт: \_\_\_\_\_

Номер заказа-наряда: \_\_\_\_\_

ФИО клиента: \_\_\_\_\_

Адрес клиента: \_\_\_\_\_

Тел. клиента: \_\_\_\_\_

Дата ремонта: \_\_\_\_\_

Подпись мастера: \_\_\_\_\_

**oasis** сохраняется  
у клиента

ГАРАНТИЙНЫЙ ТАЛОН (заполняется продавцом)

Модель: \_\_\_\_\_

Серийный номер: \_\_\_\_\_

Дата производства: \_\_\_\_\_

Дата продажи: \_\_\_\_\_

Название продавца: \_\_\_\_\_

Адрес продавца: \_\_\_\_\_

Тел. продавца: \_\_\_\_\_

Подпись продавца: \_\_\_\_\_

МП \_\_\_\_\_

**oasis** изымается мастером  
при обслуживании

УНИВЕРСАЛЬНЫЙ ОТРЫВНОЙ ТАЛОН

Модель: \_\_\_\_\_

Серийный номер: \_\_\_\_\_

Дата приема в ремонт: \_\_\_\_\_

Номер заказа-наряда: \_\_\_\_\_

ФИО клиента: \_\_\_\_\_

Адрес клиента: \_\_\_\_\_

Тел. клиента: \_\_\_\_\_

Дата ремонта: \_\_\_\_\_

Подпись мастера: \_\_\_\_\_